

# Польовий Посібник

## Міношукач F3

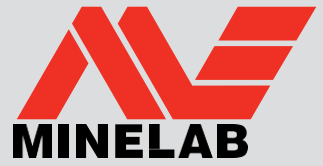

### Операція

1.

Увімкнуті

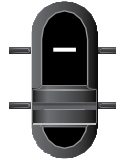
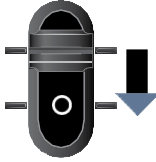
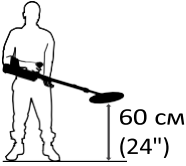

12 секунд



2.

Балансування  
Грунту

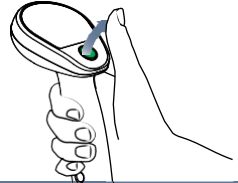
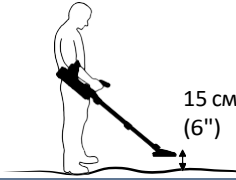

3.

Тестовий  
Зразок

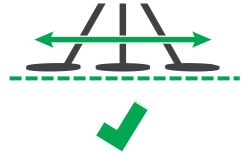
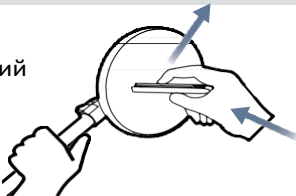

4.

Скидання  
Звуку

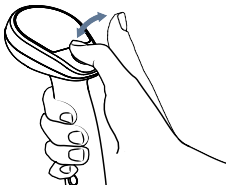

5.

Шумозаглушенн

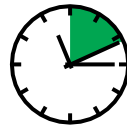
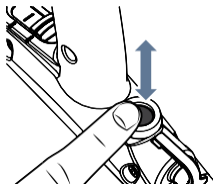
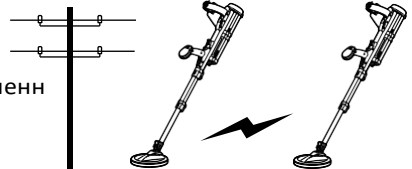

45 секунд



# Конфігурація F3

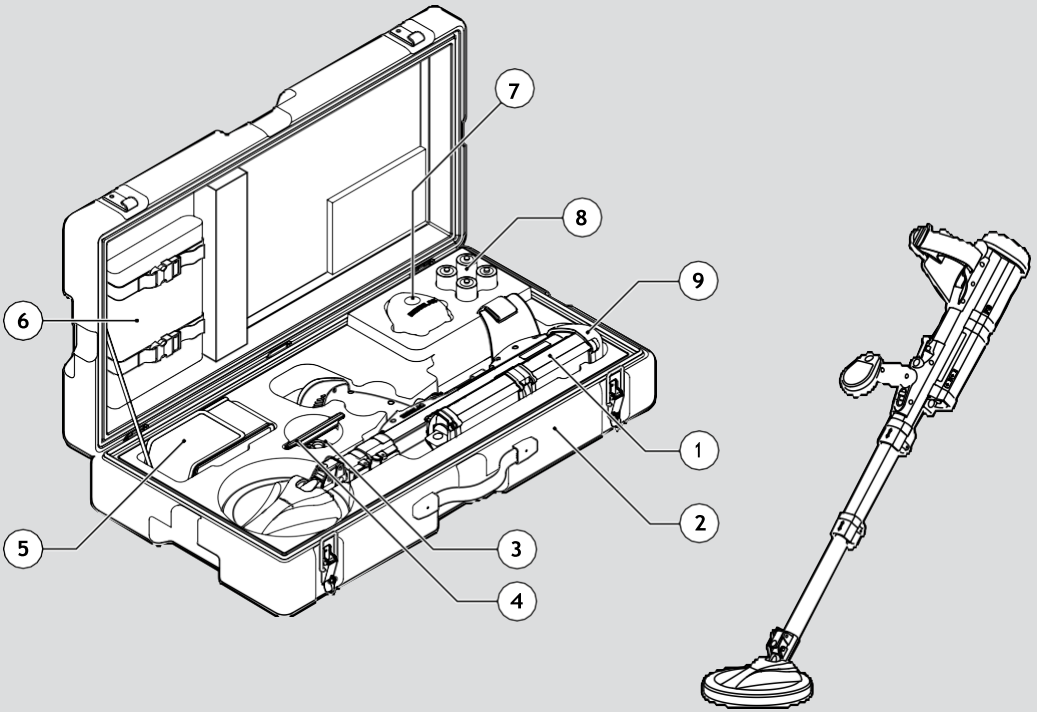

1. F3 Детектор
2. Інструкція з Експлуатації та Посібник (під детектором)
3. Навушники (Під Тестовим Зразком)
4. Тестовий Зразок
5. Сумка для Батарейного Блоку та кабель-подовжувач для Батарейного Блоку (додатково)
6. М'яка сумка для перенесення
7. Червоний Ковпачок (Низька Чутливість F3)
8. Чотири батареї D-Cell
9. Чорний Ковпачок (Висока Чутливість F3)



**Чорний**  
Висока  
Чутливість (за  
замовчуванням)



**Червоний**  
Мінімальна  
Чутливість



**Жовтий**  
Параметри  
детектора можна  
налаштувати через  
ПК